



# Оригинальные аксессуары

для автомобиля Sprinter



Mercedes-Benz

## ИНТЕРЬЕР

02	СИСТЕМА ОБОГРЕВА И КЛИМАТ-КОНТРОЛЬ
04	ОБОРУДОВАНИЕ САЛОНА
06	ЧЕХЛЫ ДЛЯ СИДЕНИЙ И КОВРИКИ
08	ТЕЛЕМАТИКА
12	ТЕЛЕФОНИЯ

## ЭКСТЕРЬЕР

14	СТАЙЛИНГ КУЗОВА
16	СИСТЕМЫ УПРАВЛЕНИЯ И БУКСИРОВКИ
18	ЛЕГКОСПЛАВНЫЕ ДИСКИ

## БАГАЖНЫЕ СИСТЕМЫ

20	СИСТЕМЫ ТРАНСПОРТИРОВКИ
22	АКСЕССУАРЫ БАГАЖНОГО ОТДЕЛЕНИЯ

Истинное качество проявляется ежедневно, и Sprinter в любой комплектации является настоящим эталоном в этой области. Однако значение имеют не только размер и оптимальный режим нагрузки. Сегодня столь же важными факторами являются как удобство пассажирских мест, так и безопасность и экономичность.

Из этого каталога Вы узнаете, как сделать Ваше мобильное рабочее место еще более индивидуальным. Будь то оборудование, улучшающее ходовые свойства автомобиля, системы транспортировки или инновационная навигация, телефония и телематика – если речь идет о разнообразии, то оригинальные аксессуары для Sprinter превзойдут Ваши ожидания.



### Система кондиционирования воздуха

Выберите нужную температуру одним нажатием кнопки – и система кондиционирования воздуха будет ее поддерживать как летом, так и зимой. Система также снабжена функцией удаления влаги, обеспечивает лучшую видимость. Встроенный воздушный фильтр также способствует защите от пыли и аллергенов. Система кондиционирования воздуха должна устанавливаться специалистами на официальных дилерских станциях «Мерседес-Бенц».

**V6 656 0770**



**Специальный модуль для подключения дополнительных устройств**

Модуль является промежуточным звеном между электронными системами автомобиля и системами подключаемых устройств. Этот специальный модуль добавляет новые функции (в частности, систему контроля рабочей скорости). Имеет 10 входов и 20 выходов.

**В6 656 0734**



### Отделка салона

Идеальная отделка: два альтернативных варианта отделки для элементов интерьера и центральной консоли. Элементы отделки превосходно сочетаются с общим стилем интерьера и придают ему индивидуальность. Оба варианта – серебристое покрытие 3D [1] и черное ореховое дерево [2] – выполнены из высококачественного пластика. Легко устанавливаются: просто снимите стандартные элементы отделки и поменяйте их на новые.

По запросу

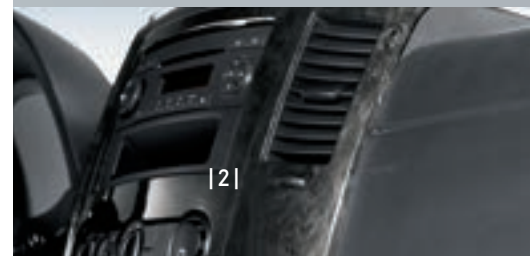

### Контейнер-холодильник

Даже в самые долгие рабочие дни или в длительных поездках контейнер-холодильник, изготовленный из легко моющегося и безопасного для здоровья пластика, обеспечивает постоянное и мощное охлаждение. Питание 12В. Контейнер надежно крепится в багажнике при помощи специальной системы крепления. Удобные ремни обеспечивают удобство при переноске. Объем контейнера – 16 литров.

**В6 656 0300**



**Планшет для записей**

Этот практичный планшет легко крепится к рулевому колесу. Поставляется с удобными зажимами для бумаги.

**В6 656 0388**



**Сумка для мусора на спинку сиденья**

Теперь мусор можно хранить в этой 5-литровой сумке, изготовленной из винила. Гигиеничные мешки легко меняются – просто снимите один мешок, и следующий автоматически займет его место. **В6 656 0320**



**Сумка-органайзер**

Этот элегантный портфель из винила с отделением для ноутбука в нужный момент превращается в портативный офис. Сумка может крепиться к спинке сиденья с помощью ремня (поставляется в комплекте), при этом дополнительный ремень служит для фиксации сумки к подголовнику, что позволяет перевозить ее в открытом виде. Теперь Вы можете хранить все необходимое – от мобильного телефона до планшета А4 – в непосредственной близости от водительского сиденья. **В6 656 0417**



**Вещевой ящик для двоянного водительского сиденья**

Ящик, изготовленный из ударопрочного пластика, идеально помещается в основание сиденья и обеспечивает пространство для аккуратного хранения предметов в левой части основания. В комплекте поставляется перегородка, возможно также использование вешалок. Ящик для хранения предотвращает повреждения внутренней части основания сиденья и обеспечивает сохранность мелких предметов. Установка ящика чрезвычайно проста – он просто вставляется в основание сиденья.

**В6 656 0921**



**Круиз-контроль**

Круиз-контроль облегчает управление автомобилем, особенно если речь идет о соблюдении скоростного режима. Однако он также чрезвычайно полезен при длительных поездках и поездках с прицепом. Выбранная скорость запоминается и поддерживается, при этом корректировка скорости в ручном режиме возможна в любой момент.

**В6 656 0975**



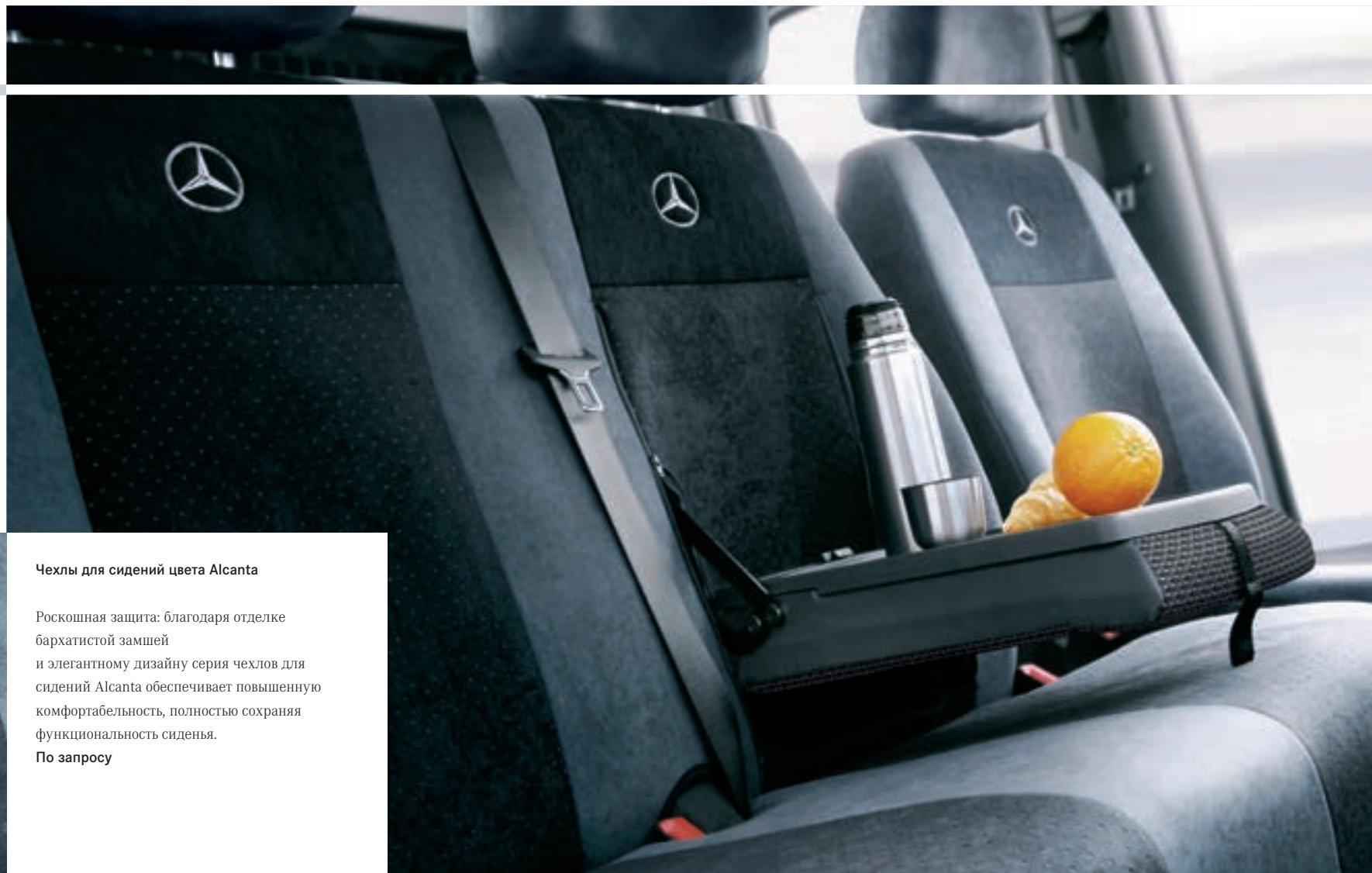

#### Чехлы для сидений цвета Alcanta

Роскошная защита: благодаря отделке бархатистой замшей и элегантному дизайну серия чехлов для сидений Alcanta обеспечивает повышенную комфортабельность, полностью сохраняя функциональность сиденья.

**По запросу**

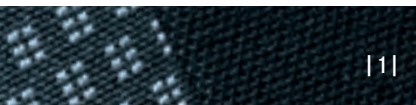

| 1 |

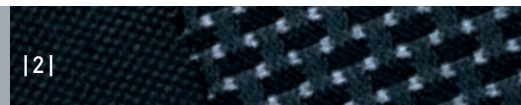

| 2 |

- 1 | Чехлы для сидений Brasao, цвет черный
- 2 | Чехлы для сидений Lima, цвет черный

Идеально подходят к сиденьям и отличаются традиционным дизайном. Цвет этих чехлов соответствует дизайну оригинальных сидений. Доступны практически для всех видов сидений. При этом полностью сохранены все специальные функции, в частности встроенный столик в двойном водительском сиденье и система крепления ISOFIX. **По запросу**



### Резиновые напольные коврики

Удивительное внимание к деталям: резиновые коврики, изготовленные из прочной грязеотталкивающей натуральной резины, идеально вписываются в интерьер автомобиля. Застежки-молнии надежно соединяют смежные части коврика. Благодаря этому достигается улучшенное покрытие пола без лишних зазоров, а также предотвращается скольжение коврика. При этом коврик легко снимается для очистки.

**По запросу**



### Защитные чехлы

Надежные масло- и грязеотталкивающие защитные чехлы легко надеваются на сиденья и могут использоваться либо как временная мера (при посещении автосервиса), либо на постоянной основе (при работе на стройплощадке).

**По запросу**

### 3 | Велюровые коврики

Мягкие велюровые коврики с надписью Sprinter идеально подходят по размеру, что предотвращает скольжение. Также полное покрытие пола дарит водителю ощущение комфорта и уюта. **По запросу**

### 4 | Репсовые коврики

Идеально подходящие по размеру, износостойкие и легко очищаемые репсовые коврики крепятся к полу с помощью вшитой в них застежки Velcro, препятствующей их скольжению. Каждый раз, когда Вы садитесь в автомобиль, Вас встречает эксклюзивная надпись Sprinter, нанесенная на коврики. **По запросу**



*Аксессуары для обеспечения детской безопасности являются частью ассортимента оригинальных аксессуаров «Мерседес-Бенц». Для получения дополнительной информации обращайтесь, пожалуйста, к Вашему официальному дилеру.*

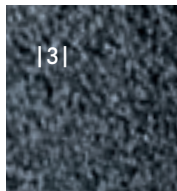

| 3 |

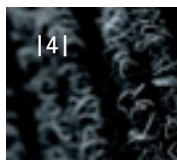

| 4 |

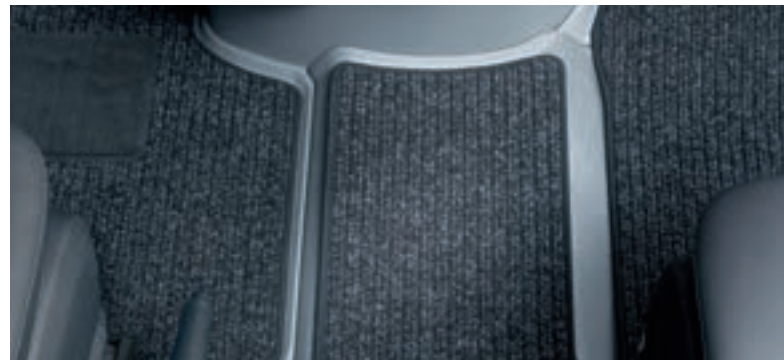

## COMAND APS

Эта инновационная мультимедийная система сочетает современную технологию Hi-Fi и интеллектуальную навигационную систему со встроенным жестким диском (для поездок по Европе): 6,5-дюймовый жидкокристаллический цветной дисплей с отображением карты с высоким разрешением и быстрым прокладыванием маршрута, обеспечивает оптимальное информирование водителя. До 4 ГБ памяти для Вашей любимой музыки в формате MP3. Также система COMAND APS проигрывает аудио- и видеофайлы и может управляться непосредственно с многофункционального рулевого колеса. Также доступна без DVD-чейнджера. **По запросу**

1 | Навигационный DVD-диск для системы Sound 50 APS

2 | Навигационный DVD-диск для системы COMAND APS

**Новый подход к навигации.** За последние годы благодаря встроенным навигационным системам поездки на автомобиле стали комфортнее, экономичнее по времени и, прежде всего, безопаснее. Если вы хотите в полной мере пользоваться этими преимуществами, рекомендуем регулярно обновлять DVD-диски для навигационной системы. Таким образом Вы обеспечите соответствие данных, воспроизводимых Вашей навигационной системой, реальному состоянию маршрутов и избавите себя от неприятных сюрпризов в дороге.







**Sound 50 APS**

Система Sound 50 APS обеспечивает высококачественную навигацию во время поездок по Европе при помощи удобной системы отображения на 5-дюймовом цветном ЖК-дисплее. Быстрое прокладывание маршрута с использованием TMC является неотъемлемой частью этой системы, наряду с тремя тюнерами, DVD-плеером, поддерживающим формат MP3, а также интерфейсом Bluetooth с функцией громкой связи. Система Sound 50 APS может управляться с помощью клавиатуры телефона либо с многофункционального рулевого колеса. Также доступна без DVD-чейнджера.

**По запросу**



**Sound 5 radio**

Радиоприемник с CD-проигрывателем (может управляться с помощью кнопок на многофункциональном рулевом колесе) с памятью на 25 радиостанций и возможностью прослушивания MP3-дисков или MP3-плеера. Радиоприемник Sound 5 оснащен системой отображения названий треков ID3 для CD-чейнджера. **A 906 820 0886**



**Sound 20**

Компактный двойной тюнер с CD-плеером, поддерживающим формат MP3, и интерфейсом Bluetooth с функцией громкой связи. Sound 20 может управляться с помощью клавиатуры телефона либо с помощью кнопок на многофункциональном рулевом колесе. Также доступен без DVD-чейнджера.

**По запросу**

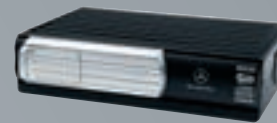

**MP3 CD-чейнджер**

MP3 CD-чейнджер (на шесть дисков) совместим с системой ID3, читает CD-R/RW и может управляться с помощью кнопок на многофункциональном рулевом колесе. Поставляется только с Sound 5 и Sound ONE. **B6 656 0580**

### Тахограф

Согласно законодательству ЕС, использование данного типа тахографов является обязательным в автомобилях, зарегистрированных как коммерческие, а также для транспортных средств, рассчитанных на 9 и более пассажиров (кроме водителя). Защищенное от вскрытия устройство обеспечивает запись скоростного режима автомобиля и времени отдыха. Информация быстро и легко считывается и поддается электронному анализу. При выезде за пределы ЕС может использоваться модульный тахограф.

#### *Цифровой тахограф*

**В6 656 0870/71**

#### *Модульный тахограф*

**В6 656 0874**

#### *Проводка*

**В6 656 0872/73**



### Держатель для iPod/iPhone

Черный пластиковый держатель, предназначенный для крепления Вашего iPod в бардачке. Мягкая ворсистая поверхность обеспечивает защиту плеера и предотвращает скольжение. Подходит к комплекту для подключения iPod.

**В6 782 4501**

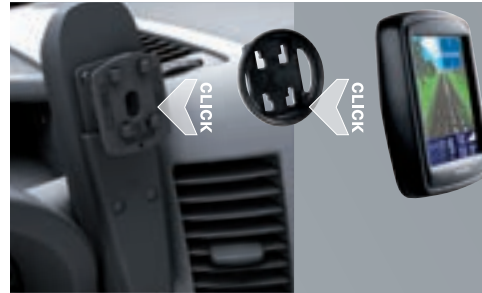

#### Адаптер для навигационного устройства TomTom ONE

Если Ваш автомобиль оснащен специальным оборудованием Code EV9, предустановленным для портативных устройств, Вы сможете установить навигационное устройство TomTom ONE в автомобиле с помощью адаптера.

**По запросу**

*На изображении. Навигационное устройство не входит в комплект.*

*Для получения дополнительной информации обратитесь в дилерский центр «Мерседес-Бенц».*

<sup>1</sup> Комплект кабелей для мультимедийного устройства позволяет Вам прослушивать музыку с помощью функции iPod для iPhone. Однако телефонные звонки не поддерживаются.



Для получения дополнительной информации и списка поддерживаемых устройств обратитесь в дилерский центр «Мерседес-Бенц».



#### Комплект для подключения iPod<sup>®1</sup>

Теперь управлять Вашим iPod с помощью многофункционального рулевого колеса стало очень легко: Вы можете просматривать меню [A], регулировать режим воспроизведения и уровень громкости [B], а также видеть название выбранного Вами трека на панели приборов [C]. Сам iPod находится в бардачке, где он надежно скрыт от любопытных взглядов.

Подключенное устройство заряжается автоматически.

**В6 782 4559**

Многофункциональная мультимедийная система: к монитору для отображения сигнала с камеры заднего вида также можно подключить портативный DVD-плеер. А не посмотреть ли нам фильм? Дополнительная информация – на странице 16.



#### Держатели для мобильных телефонов

Не ограничивайте себя при выборе мобильного телефона. Процедура смены интеллектуального телефонного держателя очень проста и занимает несколько секунд. Замена Вашего телефона или даже переход на новую модель теперь не проблема. Одним щелчком Вы устанавливаете подходящий держатель, а информация о поступающих вызовах отражается на дисплее центральной консоли.

Даже при использовании **проводной системы громкой связи**<sup>2</sup> держатели имеют целый ряд преимуществ: функция зарядки мобильного телефона, отличное качество приема, которое обеспечивается за счет использования внешней антенны автомобиля.

Если же Ваш автомобиль оснащен **беспроводной системой громкой связи**<sup>3</sup>, то держатели обеспечивают еще больше преимуществ: Вы можете управлять телефоном с помощью кнопок на многофункциональном рулевом колесе, а также получаете доступ к внутренней памяти телефона.

По запросу



**1 | Система громкой связи<sup>2</sup>  
(только громкая связь)**

Эта универсальная система обеспечивает легкую установку, не отвлекая внимания водителя, использующего мобильный телефон с системой Sound ONE, радиоприемником Sound 5.

**По запросу**

**2 | Система громкой связи<sup>3</sup>  
(с расширенными возможностями)**

Удобство в общении: беспроводная система громкой связи, которая легко управляется с помощью кнопок на многофункциональном рулевом колесе и центрального дисплея на панели приборов.

**По запросу**



*Для установки системы громкой связи необходим комплект для установки мобильного телефона, пульт управления мобильным телефоном, а также соответствующий держатель.*

*В наличии имеются держатели для многих популярных моделей телефонов таких производителей, как Nokia, Sony Ericsson, BlackBerry, Apple и Motorola. Список держателей постоянно пополняется. Для получения более подробной информации обратитесь в дилерский центр «Мерседес-Бенц».*



<sup>2</sup> Код ET5.

<sup>3</sup> Код EH4.

<sup>4</sup> SAP (профиль доступа к SIM) обеспечивает возможность чтения SIM-карты мобильного телефона. Доступно только при использовании беспроводных систем громкой связи (код EH4).

<sup>5</sup> Доступно только при использовании проводных систем громкой связи (код ET5).

**Телефонные модули Bluetooth<sup>5</sup>**

Телефонные модули позволяют использовать телефон при помощи бортовой системы громкой связи. При этом Вы можете даже не доставать телефон из кармана.

**3 | Телефонный модуль Bluetooth (SAP)<sup>4</sup>**

Звонки, поиск номера, просмотр списка вызовов, получение и чтение текстовых сообщений – все это теперь можно легко выполнять с помощью кнопок на многофункциональном рулевом колесе, аудиосистемы, центрального дисплея и панели приборов. Кроме того, блок SAP оснащен USB-входом, позволяющим заряжать мобильный телефон. **По запросу**

**4 | Модуль комфортной телефонии<sup>5</sup>**

Модуль комфортной телефонии позволяет не только пользоваться телефоном с помощью системы Bluetooth, но и получить доступ к его внутренней памяти. Благодаря наличию дисплея управлять мобильным телефоном можно через телефонный модуль. **По запросу**







| 1 |



| 2 |

### 1 | Дефлектор боковых окон

При открытом окне дефлектор предотвращает попадание пыли, влаги и даже насекомых внутрь салона, а также препятствует запотеванию окон, что добавляет еще больше комфорта Вам и Вашим пассажирам.

**В6 656 0104**

### 2 | Солнцезащитный козырек ветрового стекла

Солнцезащитный козырек обеспечивает водителю оптимальный обзор даже при очень ярком солнечном свете, не ограничивая поле видимости.

**В6 656 0920**

### 3 | Хромированные накладки на решетку радиатора

Яркое украшение: сверкающие хромированные накладки на решетку радиатора придают автомобилю новый облик.

**В6 656 0948**



### Ветровой щиток на крышу автомобиля

Превосходный стиль и великолепная функциональность: этот ветровой щиток оптимально соответствует форме кузова-фургона или брезентового тента. Благодаря своей аэродинамической форме он уменьшает шум ветра в салоне и может способствовать экономии топлива (до 2,5 л на 100 км). Кроме того, ветровой щиток представляет собой превосходное рекламное место, идеально подходящее для размещения названия Вашей компании. **По запросу**

### Набор запасных лампочек

Компактный и всегда под рукой: полный комплект стандартных запасных лампочек в удобном кейсе. **В6 656 0805**



### Задние фары Black Line

Спортивный стиль: придайте облику своего Sprinter еще больше динамики, подчеркнув его заднюю часть с помощью затемненных задних фар Black Line.

*Левый задний фонарь*

**В6 656 1007**

*Правый задний фонарь*

**В6 656 1008**

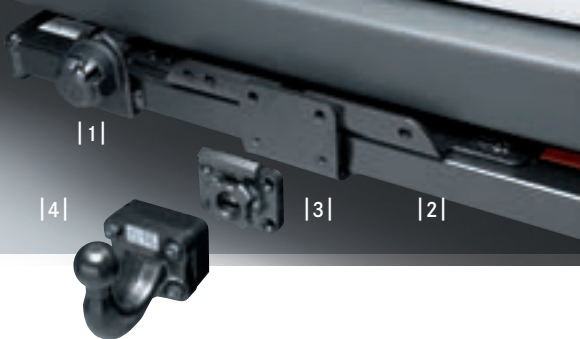

## Фаркоп

Широкий ассортимент сцепных устройств обеспечивает возможность выбора различных систем и их компонентов для идеального выполнения Ваших задач. Максимальное тяговое усилие различных устройств составляет от 2,0 до 3,5 т, при этом максимальная нагрузка на сцепное устройство – до 140 кг.

### 1 | Комплект электропроводки

Комплект предназначен для подключения розетки фаркопа.

**По запросу**

### 2 | Поперечина

Служит основой для установки несъемных и съемных (Variobloc) шариковых или кулачковых сцепных устройств.

**По запросу**

### 3 | Variobloc – съемная сцепная система

Надежность и гибкость: благодаря системе Variobloc использование различных сцепных устройств больше не является проблемой.

**V6 684 8912**

### 4 | Съемная шаровая головка для системы Variobloc

**V6 656 0895**

### 5 | Съемная кулачковая муфта для системы Variobloc

**V6 684 8916**



### Шаровое сцепное устройство (полный комплект)

В комплекте шаровая головка уже приварена к поперечине (нет изображения).

**По запросу**

### Шаровая головка для фаркопа (несъемного)

Шаровая головка прикручивается к поперечине (нет изображения).

**V6 656 0896**

### Кулачковая муфта для фаркопа (несъемного)

Кулачковая муфта прикручивается к поперечине (нет изображения).

**V6 684 8916**



### Монитор для камеры заднего вида

Многофункциональный монитор для отображения сигнала с вращающейся камеры заднего вида имеет оптимальные возможности настройки. Этот 7-дюймовый ЖК-монитор начинает работать автоматически при движении автомобиля назад. Режим изображения и уровень громкости регулируются с помощью кнопок на передней части устройства. Во время остановок к монитору можно подключить портативный DVD-плеер. Монитор установлен в специальном углублении, при необходимости он легко складывается и раскладывается.

**По запросу**



### Система помощи при парковке

При движении задним ходом эта система сообщает водителю о препятствиях на расстоянии до 1,6 м с помощью специальных звуковых сигналов.

**V6 656 0666**

### Проводка для камеры заднего вида

Если камера заднего вида не установлена в Вашем автомобиле, не стоит отчаиваться! Специальный набор для ее установки позволяет использовать эту систему в полном объеме (нет изображения).

**По запросу**





#### Камера заднего вида

Очередная инновация от компании «Мерседес-Бенц» – камера заднего вида – станет незаменимым помощником водителю во время движения задним ходом. Камера начинает работать автоматически при включении задней передачи. Система также оснащена встроенным микрофоном, поэтому водитель может не только видеть, но и слышать, что происходит позади автомобиля. Сигнал с камеры отображается либо на дисплее системы COMAND, либо на мониторе камеры заднего вида.

По запросу







#### 7-спицевый легкосплавный диск

Сверкающий диск со двоянными спицами, изготовленный из высококачественного алюминия и окрашенный в блестящий серебристый цвет.

Диск: 6.5 J x 17 ET 62 | Шина: 235/60R 17" **В6 656 0390**



#### Колпачок ступицы с хромированной звездой

Защищает ступицу от грязи, при этом имеет элегантный внешний вид.

**В6 647 0202**

#### 6-спицевый легкосплавный диск

6-спицевый диск из высококачественного алюминия, окрашенный в блестящий серебристый цвет.

Диск: 6.5 J x 16 ET 62 | Шина: 235/65R 16"

**В6 656 0389**

#### Колпак колеса

16-дюймовый колпак колеса выполняет двойную функцию: он защищает колесо от грязи и вместе с тем улучшает облик Вашего Sprinter. **В6 656 0733**



#### Брызговики

Брызговики, изготовленные из прочного пластика, соответствуют высочайшим стандартам качества и функциональности. Они защищают кузов от грязи и камешков, улучшают видимость для водителей автомобилей, идущих за Вами. **По запросу**



#### Легко устанавливающиеся цепи противоскольжения

Эксклюзивно для Sprinter: цепи противоскольжения из высоколегированной мелкозернистой нержавеющей стали с усиленными звеньями обеспечивают отличное сцепление со снегом и льдом. Легкая и быстрая установка.

#### По запросу

#### Секретки

Открываются только с помощью индивидуального ключа. Один наружный замок для каждого легкосплавного диска обеспечивает простую, но эффективную защиту. **В6 601 0040**



#### Колесные болты

Надежно закрепляют легкосплавные диски на Вашем автомобиле. **В6 656 0677**



|1|

|2|

## 1 | Багажные поперечины

Багажную платформу можно использовать для перевозки грузов на автомобилях с различной длиной кузова (фургон/автобус). Для получения дополнительной информации и консультации, пожалуйста, обращайтесь в ЗАО «Мерседес-Бенц РУС», а также к официальным дилерам «Мерседес-Бенц». **По запросу**

## 2 | Погрузочный ролик

Изготовлен из твердой резины, обеспечивает легкую и безопасную установку даже самых тяжелых грузов на крепления или в багажные контейнеры. Кроме того, защищает от царапин. **В6 656 0816**

## Крепление для перевозки лестницы

Поможет при перевозке лестниц и стремянок. **В6 656 0807**



## Рейлинги

Рейлинги являются основой, необходимой для установки креплений и багажных контейнеров. Максимальная нагрузка на крышу составляет 120 кг для моделей с высокой крышей (LN2) и 300 кг для моделей со стандартной крышей (LN1).

**По запросу**

## Базовые крепления

Эти надежные базовые крепления устанавливаются на рейлингах. Крепкие стальные перекладины размером 30 x 30 мм обеспечивают ровную погрузочную поверхность, а пластиковое покрытие гарантирует защиту крепления и груза. Максимальная нагрузка на каждую перекладину – 50 кг (включая вес самой перекладины). Внимание! Не превышайте максимально допустимую нагрузку на крышу.

*Поперечина с 2 креплениями*

**В6 656 0800**

*3 поперечины с 6 креплениями*

**В6 656 0801**

## Комплект боковых ограничителей

Быстрый и легкий способ предотвратить соскальзывание любых видов грузов.

**В6 656 0806**





|1|



|2|

### Ремни и кольца для безопасной перевозки грузов

Система закрепления грузов к рейлингам, гарантирует надежную и безопасную перевозку.

1 | *Ремень с трещоткой с двумя сдвоенными кольцами*  
**B6 656 0748**

2 | *Два крепежных кольца для напольных рейлингов, (ремни не поставляются в комплекте)*  
**B6 656 0817**

*Нет изображения* | *Четыре сдвоенных кольца, (ремни не поставляются в комплекте)*  
**B6 656 0749**



### Вещевой ящик для кузова пикап

Обеспечивает дополнительный объем багажного отделения и защиту. Независимо, перевозите ли Вы инструменты или личные вещи – этот ящик для хранения предметов (объем 30 л) эффективно защищает содержимое от воды и других внешних воздействий. Может крепиться с любой стороны кузова.

**B6 656 0859**



### Коврики с противоскользящим покрытием

Комплект ковриков идеально подходит по размеру к полу Вашего автомобиля. Он состоит из нескольких элементов и является эффективным средством защиты деревянного пола багажного отделения от грязи и повреждений. Коврики крепятся к полу рядом с дверью при помощи молдингов, кольца для фиксации груза остаются доступными. Изготовленные из вулканизированной резины с покрытием из пеноматериала. Коврики также обладают антивибрационными и звукоизолирующими свойствами. Легко раскладываются.

**По запросу**



### Многофункциональный ящик

Этот практичный складной ящик идеален для Ваших покупок и других грузов. Складной. Обладает водоотталкивающими свойствами. Вместительность – до 30 кг. В сложенном состоянии выполняет функцию коврика.

**B6 656 0323**



**Светоотражающий жилет**

Яркие желто-оранжевые жилеты со светоотражающими полосками хорошо видны даже в темноте.

*Один жилет*

**A 000 583 0461**

*Комплект из двух жилетов*

**A 000 583 0361**



**Сетка багажного отделения**

Размещается под потолком. Легко используется благодаря подъемной системе. После завершения погрузки сетка быстро покрывает груз, а затем надежно крепится к багажному отделению с помощью натяжных ремней.

Кроме того, эту процедуру можно выполнить со стороны задней двери благодаря продуманной системе кабелей. В комплект входят: сетка, подъемная система, ремни и зажимы.

*Сетка багажного отделения для кузова стандартной длины*

**B6 656 1041**

*Сетка багажного отделения для автомобилей с длинным кузовом*

**B6 656 1042**

*Сетка багажного отделения для автомобилей с супердлинным кузовом*

**B6 656 1043**

**Зарядное устройство с функцией непрерывной подзарядки**

Благодаря современным технологиям зарядное устройство «Мерседес-Бенц» существенно продлит срок службы аккумулятора Вашего автомобиля. Доступно в вариантах 3,6 А (на изображении) и 25 А (нет изображения).

*Зарядное устройство 3,6 А*

**B6 754 2028**

*Зарядное устройство 25 А*

**B6 754 2027**

О данных в настоящем каталоге: после подписания издания в печать XX.06.2013 могут возникнуть изменения. В иллюстрациях могут содержаться принадлежности и элементы дополнительной комплектации, не входящие в базовый объем поставки.

Возможные отклонения в цветопередаче обусловлены техникой печати.

Для получения актуальной информации обращайтесь в ЗАО «Мерседес-Бенц РУС», а также к официальным дилерам.

[www.mercedes-benz.ru](http://www.mercedes-benz.ru)