



# Оригинальные аксессуары

для автомобилей GL-Класса



Mercedes-Benz

# Содержание

- 004 **Экстерьер**
  - Легкосплавные колесные диски
  - Аксессуары для колес
  - Стайлинг-аксессуары
  
- 012 **Телематика**
  - Мультимедиа
  - Навигация
  - Телефония
  
- 022 **Интерьер**
  - Оборудование салона
  - Детская безопасность
  
- 028 **Багажные системы**
  - Аксессуары для багажного отделения
  - Системы транспортировки
  
- 040 **AMG**
  - Интерьер
  - Легкосплавные колесные диски
  - Стайлинг-аксессуары
  
- 044 **Качество и безопасность**
  
- 046 **Содержание**







GL-Класс



# Экстерьер

Легкосплавные колесные диски

Аксессуары для колес

Стайлинг-аксессуары

01 50,8 см (20")  
10-спицевый диск

# Выразительность

Немногие автомобили сочетают в себе выразительность, элегантность дизайна и зрелищность так, как это делает GL-Класс.

Легкосплавные диски из предлагаемого ассортимента оригинальных аксессуаров «Мерседес-Бенц» отвечают высоким требованиям дизайна и соответствуют необходимым техническим характеристикам.

Разнообразные модели разработаны специально, чтобы безошибочно подчеркнуть неповторимый характер Вашего автомобиля.

Разве не сильный темперамент Вашего автомобиля сближает Вас?

*В связи с большим количеством конфигураций транспортного средства и нормативными актами конкретной страны, не все комбинации дисков и шин, указанные в данной брошюре, подходят для Вашего автомобиля. Перед покупкой колес и легкосплавных дисков, пожалуйста, свяжитесь с Вашим официальным дилером для получения подробной информации.*

*Легкосплавные диски поставляются без шин, болтов крепления колес, декоративных колпачков ниппелей и колпачков ступиц колес. Для защиты от кражи мы рекомендуем устанавливать секретки «Мерседес-Бенц».*

## 01 10-спицевый диск

Исполнение: «Серые Гималаи» / полированный

Диск: 8,5 J x 20 ET 62 | Шина: 275/50 R20  
A166 401 2802 7X21

## 02 5-спицевый диск со сдвоенными спицами

Исполнение: «Серебристый титан»

Диск: 8,5 J x 19 ET 62 | Шина: 275/55 R19  
A166 401 1702 9765

## 03 7-спицевый диск

Исполнение: «Серебристый титан»

Диск: 8 J x 18 ET 56,5 | Шина: 265/60 R18  
A166 401 1602 9765



# Экстерьер

Легкосплавные колесные  
диски



01 | 50.8 см | 20"



02 | 48.3 см | 19"



03 | 45.7 см | 18"



01 | 50.8 см | 20"



02 | 48.3 см | 19"



03 | 48.3 см | 19"



04 | 45.7 см | 18"

**01 5-спицевый диск со сдвоенными спицами**

Исполнение: «Титановое серебро»

Диск: 8,5 J x 20 ET 62 | Шина: 275/50 R20  
A166 401 1402 9765

**02 7-спицевый диск**

Исполнение: «Серые Гималаи» / полированный

Диск: 8,5 J x 19 ET 62 | Шина: 275/55 R19  
A166 401 2902 7X21

**03 5-спицевый диск со сдвоенными спицами**

Исполнение: «Титановое серебро»

Диск: 8,5 J x 19 ET 62 | Шина: 275/55 R19  
A166 401 1302 9765

**04 10-спицевый диск**

Исполнение: «Титановое серебро»

Диск: 8 J x 18 ET 56,5 | Шина: 265/60 R18  
A166 401 1202 9765

**05 7-спицевый диск**

Исполнение:

«Титановое серебро»

Диск: 8 J x 18 ET 56,5  
Шина: 265/60 R18  
A166 401 1502 9765



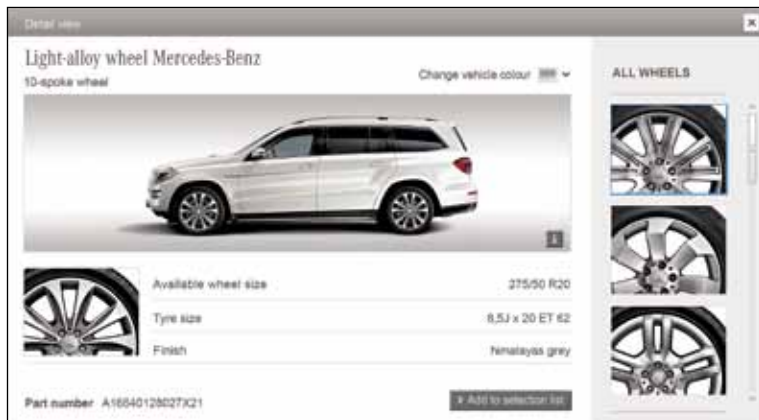

### **Выбирайте колесные диски онлайн**

Благодаря конфигуратору, Вы сможете увидеть, как понравившиеся колесные диски смотрятся на Вашем автомобиле. [www.mercedes-benz.ru](http://www.mercedes-benz.ru)



## Качество



### **Долгий путь к совершенству**

Легкосплавные диски «Мерседес-Бенц» – это не только дополнение к внешнему виду автомобиля, но и гарантия безопасности.

Колеса изготавливаются с учетом всех параметров и особенностей автомобилей каждого Класса. Прежде чем позволить Вам выехать на дорогу, мы внимательно следим за технологиями производства и программами тестирования. На стадии испытаний легкосплавные диски подвергаются нагрузкам, имитирующим реальные условия, что позволяет нам гарантировать прочность и стойкость материалов к любым воздействиям.

Только когда диски проходят все проверки, в которые входят и климатические воздействия – 28-дневная программа перепадов температур и испытания коррозионным спреем, мы допускаем их к использованию.

Добавьте индивидуальности Вашему автомобилю вместе с оригинальными легкосплавными дисками «Мерседес-Бенц» и начните покорение дорог.

# Экстерьер

Легкосплавные колесные  
диски

### Колпачки ступиц колес

Защищают ступицу от грязи. Доступны в следующих версиях:

- |                                      |  |
|--------------------------------------|--|
| 01 С хромированным логотипом, черные | 04 С хромированным логотипом «Серые Гималаи»         |
| 02 Дизайн Classic Roadster, черные   | 05 С хромированным логотипом, «Титановое серебро»    |
| 03 Дизайн Classic Roadster, синие    | 06 С хромированным логотипом, «Стерлинговое серебро» |

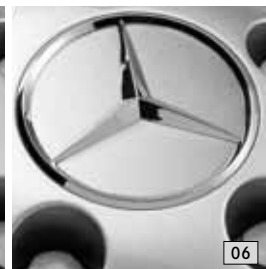
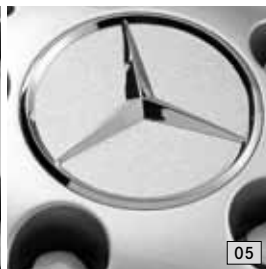
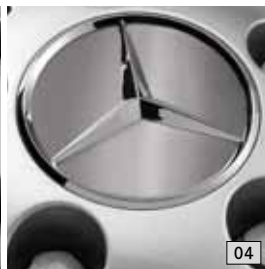

**07 Декоративные колпачки ниппелей, черные**  
Новый органичный дизайн.

**08 Секретки**  
Защищают легкосплавные колесные диски от кражи: комплект содержит 4 болта и индивидуальный ключ.

**09 Манометр**  
Позволяет быстро проверить давление воздуха в шинах, даже во время движения: оптимальное давление в шинах сокращает расход топлива и уменьшает износ шин. Подходит для всех типов ниппелей (в том числе и для велосипедных шин). В комплекте с кожаной сумочкой.



# Экстерьер

Аксессуары для колес  
Стайлинг-аксессуары



12

## 10 Хромированные накладки на выемки дверных ручек

С блеском завершают неповторимую отделку кузова и защищают покрытие от царапин.

## 11 Накладки

Эффектная деталь: комплект хромированных полированных накладок из 6 штук для воздухозаборников на капоте.

## 12 Алюминиевые подножки

Стильные алюминиевые подножки с противоскользящими резиновыми накладками подчеркнут внедорожный характер Вашего автомобиля.

Доступно с I квартала 2013 г.

## 13 Брызговики

Защищают дно и боковые поверхности автомобиля от ударов камешками и загрязнений. Комплект из 2 штук: для переднего или заднего моста. Цвет: черный.

**Цепи противоскольжения** | без изобр.

Система является надежным спутником на зимней дороге. Прочное пластиковое кольцо предохраняет легкосплавный диск от царапин звеньями цепи. Цепи быстро устанавливаются и снимаются. С замком на внешней стороне.



13



100% W

Top Albums

Album	Artist	Price
Black & Blue	Black & Blue	\$12.99
Black & Blue	Black & Blue	\$12.99
Black & Blue	Black & Blue	\$12.99
Black & Blue	Black & Blue	\$12.99
Black & Blue	Black & Blue	\$12.99
Black & Blue	Black & Blue	\$12.99
Black & Blue	Black & Blue	\$12.99
Black & Blue	Black & Blue	\$12.99
Black & Blue	Black & Blue	\$12.99
Black & Blue	Black & Blue	\$12.99

© 2014 Apple Inc. All rights reserved.

# Телематика

Мультимедиа

Навигация

Телефония



01

01 Комплект для подключения iPad®  
в задней части салона

# Технологии развлечений

Иногда поездка может оказаться очень длинной, особенно если это GL-Класс, для которого нет границ – точно так же, как и для продуктов телематики.

Без сомнений, пассажирам задних сидений обеспечено хорошее настроение благодаря системе развлечений для любого возраста.

Прибавьте к этому безграничные возможности для водителя и пассажира переднего сиденья – от поиска в Интернете до Социальных сетей и от комфортной телефонии до навигации.

## 01 Развлекательная система для пассажиров задних сидений

Благодаря двум мониторам с отдельными видеоплеерами Вы можете не только смотреть один и тот же фильм или Ваши любимые фотоснимки, но и выбирать развлечения по своему вкусу.

У каждого цветного 7-дюймового монитора имеется дополнительный интерфейс для подключения внешнего видео или игровых консолей. Возможно также подключение внешних носителей данных через интерфейс AV-IN, USB и SD.

Мониторы легко вынимаются из держателя, а благодаря прилагаемому блоку питания на 230 В / 12 В могут использоваться также и вне автомобиля. В комплект входят две пары инфракрасных наушников и пульт управления. Мониторы также доступны по отдельности. Предлагаемый отдельно видеокабель позволяет воспроизводить видео и изображения с внешних источников.

Система не требует заводской установки и может быть установлена дополнительно.





*Пульт управления [A], две пары инфракрасных наушников [B] и возможность подключения внешних приборов [C] – развлекательная система для пассажиров задних сидений включает в себя все, что необходимо.*

# Телематика

Мультимедиа







### 01 Комплект для подключения iPad® Plus в задней части салона

Док-станция позволяет удобно и безопасно установить iPad® в автомобиле. Все выходы, например, для подключения наушников, остаются доступными. Держатель можно наклонять и поворачивать на 90°. Кроме того, аккумулятор iPad® заряжается с помощью кабеля, подключаемого к интегрированному интерфейсу USB. Доступно для iPad®, iPad® 2 или iPad® 3.

### 02 Комплект для подключения iPad® в задней части салона

Держатель для iPad®, iPad® 2 или iPad® 3 легко устанавливается на подголовник переднего кресла. Можно наклонять и поворачивать на 90°. Все выходы, например, для подключения наушников, остаются доступными.

### 03 Карта памяти SD

Система COMAND Online Вашего автомобиля имеет разъем для SD-карт. Используйте карту формата SD для воспроизведения музыки или передачи данных на жесткий диск системы COMAND.



02

03

## 01 Система COMAND Online с DVD-чейнджером на 6 дисков

Мультимедийная система с навигацией на жестком диске, выходом в Интернет и цветным 17,8-дюймовым дисплеем высокого разрешения.

- Навигация с двух- или трехмерными картами, система контроля ограничений скорости и автоматическая система реагирования на дорожные заторы (TMC Pro).
- Просмотр интернет-сайтов (не во время движения).
- Встроенный жесткий диск на 10 Гб для различных аудиофайлов (MP3, WMA, AAC), интерфейс USB, отображение текущего исполнителя / композиции, гнездо AUX-IN (в подлокотнике), интерфейс Bluetooth® с функцией громкой связи, аудиокабель для передачи музыкальных файлов, разъем для SD-карт и DVD-плеер.
- Система голосового управления LINGUATRONIC упрощает обслуживание аудиоприборов, телефона и навигационной системы.



О совместимости Вашего мобильного телефона с COMAND Online узнавайте у официального дилера «Мерседес-Бенц».

Телефонный модуль Bluetooth® (SAP) со встроенным UMTS модулем и интеграцией с автомобилем обеспечивает надежное и стабильное подключение COMAND Online к Интернету (стр. 10).

<sup>1</sup>Приложение доступно с IV квартала 2012 г.

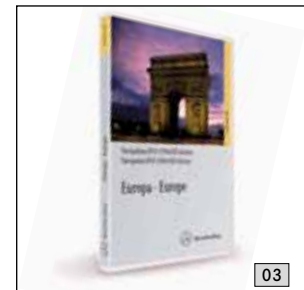

## 02 Карта памяти SD для COMAND Online

Версия 2012/20132 гг.

Система COMAND Online имеет разъем для карт формата SD. Используйте SD-карту для воспроизведения музыки или передачи данных на жесткий диск системы COMAND.

Доступно с IV квартала 2012 г. для рынков Германии, Австрии, Швейцарии, Франции, Италии и Великобритании

## 03 Навигационный DVD-диск с картами Европы для системы COMAND Online

Знаете ли Вы, что мы ежегодно актуализируем 20% карт на навигационных CD- и DVD-дисках? При этом обновляется не только сеть автодорог и подъезды к автомагистралям, но и изменения в правилах дорожного движения, добавляются новые особые цели, например, АЗС или рестораны, а также карты других стран, например, Восточной Европы. Экономьте время и берегите нервы – обращайтесь за актуальным навигационным DVD-диском к Вашему дилеру «Мерседес-Бенц».

## 04 Система Audio 20 CD с DVD-чейнджером на 6 дисков

Двойной радиотюнер с 14,7-дюймовым цветным дисплеем. Интерфейс Bluetooth® с функцией громкой связи. CD-чейнджер с поддержкой формата MP3.

## 05 Навигационный модуль Becker® MAP PILOT

Навигационный модуль превратит Вашу аудиосистему Audio 20 CD в мощную и удобную навигационную систему с трехмерным изображением карт. Becker® MAP PILOT использует серийный дисплей размером 14,7 см и удобно управляется с помощью контроллера системы Audio 20 CD.

Для обновления навигационных карт через сайт компании Becker® MAP PILOT подключите системный модуль к компьютеру через кабель USB.

Доступно для Европы, России, Турции и Китая.





01

## 01 Интернет в автомобиле

С помощью InCar Hotspot Вы можете путешествовать по просторам Интернета, не выходя из своего автомобиля. Для этого Вам понадобится устройство с функцией WLAN (ноутбук, мобильный телефон, MP3-плеер). Система обеспечивает стабильное соединение на высокой скорости движения благодаря использованию внешней антенны автомобиля.

Требования к использованию: установленная система комфортной телефонии (код 386); конечный прибор с модулем WLAN и интерфейсом WLAN IEEE 802.11 b/g.

*Для получения дополнительной информации обращайтесь, пожалуйста, в ЗАО «Мерседес-Бенц РУС», а также к официальным дилерам «Мерседес-Бенц».*

Телефонный модуль +  
мобильный телефон



Телефонный модуль +  
SIM-карта



## 02 Телефонный модуль Bluetooth® (SAP<sup>1</sup>)

Этот модуль расширяет возможности системы телефонии в Вашем автомобиле. Просто подключите его к системе комфортной телефонии (код 386) в центральном подлокотнике – и пользуйтесь телефоном через бортовую систему громкой связи. «Мерседес-Бенц» предлагает два варианта телефонных модулей Bluetooth® SAP<sup>1</sup>: в виде закрытого блока или проводной телефонной трубки. Оба варианта оснащены гнездом для SIM-карты.

Другие преимущества телефонного модуля:

- Доступ к контактным данным, сохраненным на SIM-карте
- Оптимальное качество приема сигнала благодаря использованию внешней антенны автомобиля
- Прием звонков и SMS-сообщений
- Подзарядка мобильного телефона через USB-вход (в подлокотнике)
- Совместим с несколькими телефонами с профилем SAP

<sup>1</sup> SAP (SIM Access Profile) позволяет считывать данные с SIM-карты мобильного телефона.

02

### 03 Держатели для мобильных телефонов

Не ограничивайте себя при выборе мобильного телефона. Процедура смены интеллектуального телефонного держателя очень проста и занимает несколько секунд, как и сама установка телефона в держатель. Замена Вашего телефона или даже переход на новую модель теперь не проблема. Отказываться при этом от привычного комфорта при пользовании телефоном Вам тоже не придется.

Другие преимущества:

- Оптимальное качество приема сигнала благодаря использованию внешней антенны автомобиля
  - Функция зарядки аккумулятора мобильного телефона
  - Доступ к внутренней карте памяти телефона
  - Удобное управление через мультифункциональное рулевое колесо
- Только в сочетании с системой комфортной телефонии (код 386).

Держатели предлагаются для различных популярных моделей мобильных телефонов:

Nokia	N8-00, 6303, 6303i classic, C5-00
Apple®	iPhone® 3G, iPhone® 3GS, iPhone® 4
BlackBerry	9700 Bold, 9780 Bold, 9105 Pearl 3G, 8300, 8310, 8320 Curve
Sony Ericsson	K850i



Для получения дополнительной информации обращайтесь, пожалуйста, в ЗАО «Мерседес-Бенц РУС», а также к официальным дилерам «Мерседес-Бенц».



A close-up, low-angle shot of a Mercedes-Benz logo on a dark, metallic surface. The logo is illuminated from below, creating a bright, glowing effect. The text "Mercedes-Benz" is written in a classic, elegant script font. To the left of the text, the three-pointed star emblem is partially visible, consisting of three horizontal lines that taper to the right. The background is dark and shows the texture of the car's body panels, with some highlights from the lighting.

*Mercedes-Benz*

# Интерьер

Оборудование салона  
Детская безопасность



01

01 Накладки на пороги с подсветкой

# Простота и элегантность

Будем откровенны: каждая поездка в автомобиле GL-Класса приносит самые неповторимые ощущения.

Разве можно представить что-то лучше?

Конечно – добавьте в салон, например, рулевое колесо с отделкой из дерева и кожи, которое идеально впишется в интерьер Вашего автомобиля. Или же расслабьтесь на заднем сиденье и наслаждайтесь прекрасными пейзажами, пролетающими за окном.

## 01 Рулевое колесо

Уникальные экземпляры из ценных пород древесины: каждое рулевое колесо «Мерседес-Бенц» представляет собой настоящий шедевр ремесла, который придаст интерьеру Вашего автомобиля эксклюзивный и благородный облик. Информацию о возможности установки, а также о том, какое исполнение подходит к интерьеру Вашего автомобиля, Вы можете получить у Вашего дилера «Мерседес-Бенц».

## 02 Вешалка для одежды

Вешалка из хромированного металла для перевозки верхней одежды. Легко монтируется на подголовниках сидений водителя и переднего пассажира.

## 03 Спортивные педали из нержавеющей стали

Характерная деталь: накладки на педали из нержавеющей стали с противоскользящим покрытием подчеркнут спортивный характер автомобиля.

## 04 Накладки на пороги с подсветкой

Надпись «Mercedes-Benz» в элегантной планке из нержавеющей стали. Белая подсветка включается при каждом открывании двери.







### Коврики «Мерседес-Бенц»

Мы уделяем особое внимание разработке и производству напольных ковриков, испытывая их на устойчивость к воздействию температур, механическим нагрузкам и на чувствительность к влаге. Долгий срок службы, цвет и нейтральный запах даже по истечении третьего зимнего сезона – вот те качества, которые обеспечивают строгие стандарты качества марки. Во избежание смещения коврики могут крепиться к полу автомобиля.

### 05 Велюровые коврики CLASSIC

Элегантные, высококачественные велюровые коврики, украшенные металлической табличкой с надписью «Mercedes-Benz». Доступны различные цветовые решения.

### Качество



#### **Долговечная служба**

*Коврики «Мерседес-Бенц» гарантируют качество, на которое Вы можете положиться. На каждом этапе производства коврики проходят аттестацию, по результатам которой определяется, что делать дальше.*

*Мы подвергаем их тестированиям, имитирующим реальные условия эксплуатации. Проверки должны доказать, что коврики устойчивы к воздействиям ультрафиолетовых лучей, влаге, загрязнениям и стиранию. Вы также можете испытать качество ковриков. Они сконструированы с учетом формы педалей и пространства для ног, во избежание смещения крепятся к полу автомобиля. Коврики «Мерседес-Бенц» призваны удовлетворить все Ваши высокие требования. Проверьте сами.*

01

До 15  
месяцев

До 13 кг



02

От 8 месяцев  
до 4 лет

От 9 до 18 кг



### Детская безопасность

Детские сиденья «Мерседес-Бенц» оснащаются системой автоматического определения детского сиденья (АОДС). Если Ваш автомобиль оснащен системой АОДС (код U18), то подушка безопасности переднего пассажира автоматически отключается, как только на переднее сиденье устанавливается детское сиденье с системой АОДС. Все сиденья могут использоваться также и в автомобилях без крепления ISOFIX.

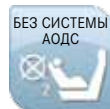

Все сиденья выполнены в черном цвете. Чехлы сделаны из износостойкого материала, не требующего особого ухода. Опционально Вы можете заказать сменные чехлы для подголовников в разных цветовых исполнениях: серый и красный [изобр. 04 и 05].



03

**01 Детское сиденье BABY-SAFE plus II**

Оптимальная безопасность благодаря глубокой посадке ребенка и высоким бортикам. Разработано специально для обеспечения минимальной нагрузки на наиболее чувствительные зоны у маленьких детей до 15 месяцев (до 13 кг).

**02 Детское сиденье DUO plus**

Оптимальная защита для детей от 8 месяцев до 4 лет (от 9 до 18 кг). Благодаря специальной конструкции нагрузка на голову и шею ребенка минимальна. Регулируемый угол наклона. Оборудовано системой АОДС и креплением ISOFIX.

**03 Детское сиденье KIDFIX**

Детское сиденье с регулируемой по высоте спинкой обеспечивает оптимальную защиту от боковых ударов. Сиденье KidFix закрепляется на месте при помощи 3-точечного ремня безопасности или крепления ISOFIX. Опционально с системой АОДС. Для детей в возрасте от 3,5 до 12 лет (от 15 до 36 кг).

**04–05 Чехол для детского сиденья**

Для всех моделей детских сидений. Цвет: серый [изобр. 04] или красный [05].



04



05

# Интерьер

Детская безопасность



# Багажные системы

Системы транспортировки  
Аксессуары багажного отделения



01

01 Складное крепление на фаркоп  
для перевозки велосипедов

# Приключения с комфортом

В ассортименте аксессуаров для автомобилей GL-Класса Вы можете найти все, что необходимо в поездке. Оригинальные аксессуары «Мерседес-Бенц», представленные в данной брошюре, призваны удовлетворить все Ваши спортивные и приключенческие амбиции.

Так же, как и GL-Класс, крепления и багажные системы надежны и подарят Вам уверенность в дороге.



01 05



02



03 04 05

*Удобная загрузка и разгрузка благодаря открыванию контейнера с обеих сторон.*



Черный металлик



Титановый металлик



Матово-серебристый



# Багажные системы

Системы транспортировки



06



07

## 01 Релинговые крепления Alustyle Easy-Fix II

Идеально соответствующее кузову Вашего автомобиля крепление из алюминия служит основой для систем транспортировки багажа: креплений для перевозки лыж и сноубордов, велосипедов или багажных контейнеров.

Простая и быстрая установка без использования инструментов благодаря удобным затворам. Аэродинамичный дизайн. Прошли краш-тесты. С замком.

## 02 Чехол для транспортировки и хранения релинговых креплений Alustyle

Чехол из прочного нейлона надежно защитит элементы релинговых креплений. Удобен для транспортировки и хранения.

## Багажные контейнеры «Мерседес-Бенц»

Дизайн, сохраняющий оптимальную аэродинамику автомобиля, был разработан специально для автомобилей «Мерседес-Бенц». Износостойкие материалы. Оптимальное и быстрое крепление на релингах. Доступны версии, открывающиеся справа или слева.

### 03 Багажный контейнер 450

Семейный. Объем – около 450 литров. Цвет: черный металлик / матово-серебристый. Максимальный вес – 75 кг.

В качестве дополнительной опции предлагается комплект сумок и крепление для перевозки лыж.

### 04 Багажный контейнер 330

Спортивный. Объем около 330 литров. Цвет: титановый металлик / матово-серебристый. Максимальный вес – 50 кг.

В качестве дополнительной опции предлагается комплект сумок и крепление для перевозки лыж.

### 05 Багажный контейнер 400

Универсальный. Идеально подходящий по размерам к Вашему автомобилю контейнер предоставит много дополнительного пространства. Вместительность – примерно 400 литров. Легко отрывается при помощи специальных ручек по краям контейнера.

Цвет: черный металлик / серебристый. Максимальная нагрузка – 75 кг. Пожалуйста, учитывайте допустимую нагрузку на крышу Вашего автомобиля.

## 06 Набор сумок для багажных контейнеров «Мерседес-Бенц»

Сумки из прочного водоотталкивающего полиэстера идеально подходят по размеру к багажному контейнеру. Все сумки с плечевым ремнем для удобной переноски.

### Комплект сумок для багажного контейнера 450

Комплект из четырех сумок и двух чехлов для лыж, каждый чехол для лыж рассчитан на две пары лыж\*. Чехлы для лыж можно заказать отдельно.

### Комплект сумок для багажного контейнера 330

Комплект из четырех сумок.

### Комплект сумок для багажного контейнера 400

Комплект из четырех сумок и двух чехлов для лыж, каждый чехол для лыж рассчитан на две пары лыж\*. Чехлы для лыж можно заказать отдельно.

\*Зависит от формы и размера лыж. Максимальная длина лыж – 170 см.

## 07 Крепление для перевозки лыж для багажных контейнеров «Мерседес-Бенц»

Идеально подходит по размеру. Обеспечивает надежное крепление лыж внутри контейнера.

### Крепление для перевозки лыж для багажного контейнера 450

Надежное крепление до пяти пар лыж\*.

### Крепление для перевозки лыж для багажного контейнера 330

Надежное крепление до трех пар лыж\*

| без изобр.

\*Зависит от формы и размера лыж.

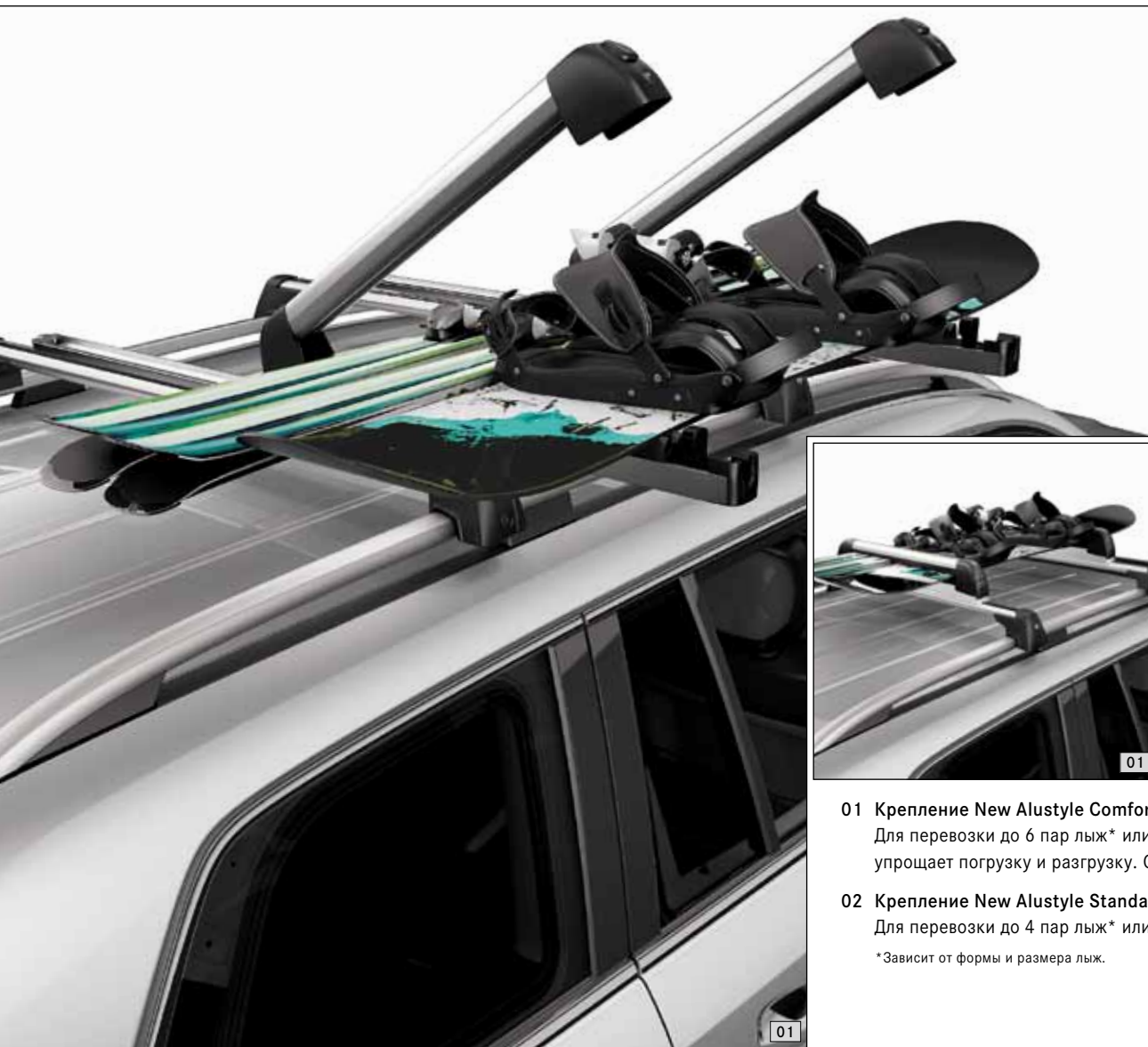

- 01 Крепление New Alustyle Comfort для перевозки лыж и сноубордов**  
Для перевозки до 6 пар лыж\* или 4 сноубордов. Практичная функция выдвигания упрощает погрузку и разгрузку. С замком.
- 02 Крепление New Alustyle Standard для перевозки лыж и сноубордов**  
Для перевозки до 4 пар лыж\* или 2 сноубордов. С замком.

\*Зависит от формы и размера лыж.

01



# Багажные СИСТЕМЫ

Системы транспортировки



## 03 Замок для велосипеда

Является дополнительным аксессуаром к креплениям.

## 04 Крепление New Alustyle для перевозки велосипедов на крыше

New Alustyle для перевозки велосипедов монтируется на базовые крепления. Фиксировать велосипеды можно до или после установки крепления на крышу. Если аксессуар не используется, то опорная рамка складывается вниз для снижения сопротивления при движении. На одну пару базовых креплений в зависимости от максимальной нагрузки на крышу автомобиля может быть установлено до четырех креплений для велосипедов, а на каждое из них – велосипед с максимальным диаметром рамы 98 мм (круглое сечение трубы рамы) или 110 x 70 мм (овальное сечение трубы рамы).



01



01

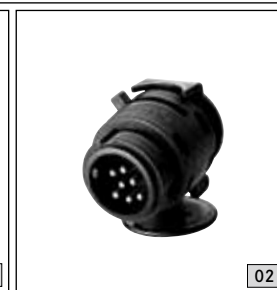

02



03

#### 01 Складное крепление на фаркоп для перевозки велосипедов

Удобное крепление на фаркоп для перевозки на выбор 2 или 3 велосипедов. С замком. Простая конструкция и легкая установка на фаркоп. Максимальная нагрузка 30 кг позволяет устанавливать 3 eBikes. С помощью специального откидного механизма багажник легко открывается, даже когда велосипеды установлены на крепление. Для экономии места при хранении удобно складывается. Чехол для транспортировки из прочного нейлона защищает от повреждений.

\*Техническая инструкция по монтажу прилагается.

#### 02 Адаптер

Для прицепов с 7-контактным штекером.

#### 03 Фаркоп

Откидывается с помощью электропривода. Поверхность с высококачественным антикоррозийным покрытием. Встроенное гнездо электропитания для прицепа или крепления на фаркоп для перевозки велосипедов. Максимальная опорная нагрузка – 140 кг.



04

## Багажные СИСТЕМЫ

Аксессуары багажного  
отделения  
Системы транспортировки

### 04 Глубокий поддон для багажного отделения

Высокий борт. Из гибкого ударопрочного полимерного материала.

Подходит для перевозки пищевых продуктов.



#### 01 Багажные сетки

Могут использоваться в багажном отделении и на заднем сиденье. Предотвращают скольжение легких предметов во время движения. Все сетки устроены по принципу кармана.



#### 02 Ремень для фиксации груза

При помощи данного ремня можно надежно фиксировать на месте даже тяжелые предметы.

#### 03 Плоский поддон для багажного отделения

Сделан из прочного полипропилена с противоскользящим покрытием. Подходит для перевозки пищевых продуктов. Ребристая структура облегчает фиксацию грузового контейнера и практичное присоединение складного защитного коврика с помощью крепления Velcro. Контейнер и коврик доступны отдельно.

#### 04 Грузовой контейнер

С помощью вставных перегородок делится на четыре отделения, что позволяет предохранить перевозимые вещи от смещения. Контейнер фиксируется с помощью ленты-липучки. Полная функциональность контейнера достигается только в сочетании с плоским поддоном для багажного отделения.

#### 05 Корзина для покупок

Цвет: антрацит. Разборная.

#### 06 Устройство фиксации багажа

Отличное решение для багажа, скользящего в багажнике. Надежно фиксирует предметы благодаря креплению Velcro.

#### 07 Складной защитный коврик для порога багажного отделения

Защищает бампер и порог багажного отделения от царапин, а Ваши вещи от загрязнения. Может соединяться с плоским поддоном или двухсторонним ковриком.



# Багажные СИСТЕМЫ

Аксессуары багажного  
отделения



**01 Разделительный модуль для багажного отделения**

Поможет организовать пространство в багажном отделении и предотвратить смещение груза. Зажимы в полу для модуля расположены вдоль внешней кромки пола багажного отделения. Раздвижная штанга обеспечит безопасное крепление груза. Заводская подготовка для дооборудования (код 942) не требуется.

**02 Двухсторонний коврик**

С одной стороны имеет поверхность из высококачественного велюра, а с другой – из противоскользящей резины. Помогает поддерживать покрытие багажного отделения в чистоте и защищает от царапин.

**03 Контейнер-холодильник 24 л**

Корпус холодильника изготовлен из прочного пластика. Возможны функции охлаждения и подогрева. Емкость – 24 л. Питание – 12 В, также возможно подключение к розетке 230 В через отдельный преобразователь напряжения. Имеет наружные карманы и регулируемый ремень для переноски.

**04 Преобразователь напряжения**

Позволяет использовать контейнер-холодильник и сумку-холодильник дома, подключив их к розетке.

# Багажные СИСТЕМЫ

Аксессуары багажного отделения

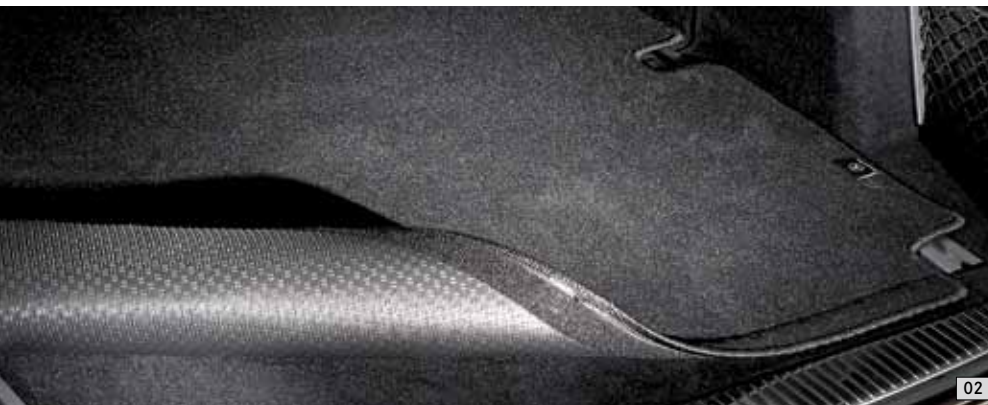

02



03 04



05



06

## 05 Аварийный жилет

Во многих странах обязательным аксессуаром является аварийный жилет ярко-оранжевого или желтого цвета со светоотражающими полосами. Хорошо заметен даже в темноте. Доступен отдельно или в комплекте из 2 штук.

## 06 Набор инструментов

Все, что необходимо для замены колеса: от ключа для установки колес до перчаток. Инструменты удобно размещены в компактном чехле.

## 07 Зарядное устройство

Благодаря современным технологиям зарядное устройство существенно продлит срок службы аккумулятора Вашего автомобиля. Доступно в вариантах 3,6 А и 25 А.



07

01







# AMG

Легкосплавные колесные диски

Стайлинг

Интерьер

01 Передний бампер AMG

02 5-спицевый диск со сдвоенными спицами AMG

02

01

**01 Стайлинг AMG**

Спортивный облик Вашего М-Класса. Спойлер переднего и заднего бамперов, обвесы порогов – все эти элементы стайлинга AMG подчеркнут динамичный внешний вид автомобиля. | См. предыдущую страницу.

02

**02 Накладки на пороги AMG**

с белой подсветкой

Материал: нержавеющая сталь.

Доступны со IV квартала 2012 г.

**03 Накладки на пороги AMG**

без подсветки

Материал: нержавеющая сталь.

Доступны со IV квартала 2012 г.

**04 Коврик AMG**

С логотипом AMG.

Доступны с IV квартала 2012 г.

Легкосплавные  
колесные диски

Стайлинг

Интерьер



**05 5-спицевый диск со сдвоенными спицами AMG**

Исполнение: «Серый титан»,  
полированный

Диск: 10 J x 21 ET 46

Шина: 295/40 R21

A166 401 1400 7X21

**06 5-спицевый диск со сдвоенными спицами AMG**

Исполнение: серебристый,  
полированный

Диск: 10 J x 21 ET 46

Шина: 295/40 R21

A166 401 2502 7X25

**07 5-спицевый диск AMG**

Исполнение: «Серый титан»,  
полированный

Диск: 10 J x 21 ET 46

Шина: 295/40 R21

A166 401 2602 7X21

**08 Кнопки блокировки дверей AMG**

Из высококачественной нержавеющей  
стали.

*Легкосплавные диски AMG поставляются без шин, колпачков ступиц колес, декоративных колпачков ниппелей и болтов крепления колес.*



# «Мерседес-Бенц» во всех своих проявлениях

Обладатели автомобилей «Мерседес-Бенц» не привыкли идти на компромиссы, когда речь идет о качестве и дизайне. Именно поэтому оригинальные аксессуары «Мерседес-Бенц» соответствуют высокому уровню автомобиля, добавляя ему безграничные возможности.



## Дизайн и производство

Оригинальные аксессуары «Мерседес-Бенц» помогут превратить автомобиль в Вашу мечту, сохраняя непревзойденное качество и стиль:

- ▶ Индивидуализация в соответствии с философией «Мерседес-Бенц».
- ▶ Подбор аксессуаров с использованием компьютерных технологий.





## Качество и безопасность

Качество и безопасность – особый предмет заботы создателей автомобилей и оригинальных аксессуаров «Мерседес-Бенц»:

- ▶ Строгие стандарты безопасности и многочисленные испытания, а также краш-тесты и проверки в воздушной трубе.
- ▶ Оптимальный процесс разработки как автомобилей, так и оригинальных аксессуаров «Мерседес-Бенц».
- ▶ Строгие стандарты качества, намного превышающие общепринятые.

## Функциональность

Оригинальные аксессуары «Мерседес-Бенц» предусмотрены в концепции автомобиля с самого начала. Таким образом, нам удается воплотить в жизнь важнейшие функциональные решения:

- ▶ Интеллектуальные системы телематики удобно управляются с помощью мультимедийного рулевого колеса.
- ▶ Системы транспортировки устанавливаются быстро и легко.
- ▶ Подробные инструкции по эксплуатации.

## Консультация и монтаж

Сотрудники ЗАО «Мерседес-Бенц РУС» и официальных дилерских центров «Мерседес-Бенц» всегда ответят на Ваши вопросы:

- ▶ Профессиональный опыт сотрудников авторизованного технического центра «Мерседес-Бенц» обеспечит грамотный подбор необходимых аксессуаров.
- ▶ Сертифицированные специалисты – гарантия качественной установки.

# Оригинальные аксессуары для автомобилей GL-Класса

Легкосплавные диски поставляются без шин, болтов крепления колес и колпачков ступиц колес.

Дальнейшие цветовые варианты отдельных продуктов Вы найдете в отдельном прайслисте к данной брошюре.

Наименование	Стр.	Артикул
<b>Аварийный жилет</b> (Цвет: оранжевый)	39	A000 583 0461
<b>Аварийный жилет</b> (Цвет: оранжевый / желтый. Комплект из 2 шт.)	39	A000 583 0361
<b>Адаптер</b>	34	A000 821 1856
<b>Алюминиевые подножки</b>	11	по запросу
<b>Багажные сетки для пола багажника</b>	36	A212 868 0374
<b>Багажный контейнер 330</b> (Цвет: матово-серебристый)	31	A000 840 4262
<b>Багажный контейнер 330</b> (Цвет: «Титановый металлик»)	31	A000 840 4362
<b>Багажный контейнер 400</b> (Цвет: «Черный металлик»)	31	A000 840 0000
<b>Багажный контейнер 400</b> (Цвет: матово-серебристый)	31	A000 840 0100
<b>Багажный контейнер 450</b> (Цвет: «Черный металлик»)	31	A000 840 3962
<b>Багажный контейнер 450</b> (Цвет: матово-серебристый)	31	A000 840 3762
<b>Брызговики</b> (Комплект для передней оси)	11	A166 890 0178
<b>Брызговики</b> (Комплект для задней оси)	11	A166 890 0378
<b>Велюровые коврики CLASSIC</b> Цвет: «Серый базальт». Для а/м с левым рулем, полный комплект	25	A166 680 0048 7M31
Цвет: черный. Для а/м с левым рулем, полный комплект	25	A166 680 0048 9F87
Цвет: «Коричневый мокко». Для а/м с левым рулем, полный комплект	25	A166 680 0048 8Q94
<b>Вешалка для одежды</b>	24	A000 814 0132
<b>Глубокий поддон для багажного отделения</b>	35	A166 814 0341
<b>Грузовой контейнер</b>	36	A000 814 0041
<b>DVD-диск с картами Европы</b> для системы COMAND Online	19	по запросу
<b>Двухсторонний коврик</b>	38	A166 680 0246
<b>Декоративные колпачки ниппелей</b>	10	B6 647 2002
<b>Держатели для мобильных телефонов</b> Сортимент постоянно обновляется. Информация у Вашего дилера «Мерседес-Бенц».	21	по запросу
<b>Детское сиденье BABY-SAFE plus II</b> , «Limited Black», с системой АОДС	27	A000 970 2000 9H95
<b>Детское сиденье DUO plus</b> , «Limited Black», с системой АОДС	27	A000 970 1100 9H95
<b>Детское сиденье KIDFIX</b> , «Limited Black», с системой АОДС	27	A000 970 1800 9H95

Наименование	Стр.	Артикул
<b>Задний бампер AMG</b> (для а/м с дизельным двигателем)	42	A166 880 0671
<b>Задний бампер AMG</b> (для а/м с топливным двигателем)	42	A166 880 0571
<b>Замок для велосипеда</b> , 3 мм, набор из 2 штук, с одним ключом на оба замка	33	A000 583 1995
<b>Зарядное устройство</b> (ECE-версия, 3,6 А)	39	A000 982 0121
<b>Зарядное устройство</b> (ECE-версия, 25 А)	39	A000 982 0321
<b>InCar Hotspot</b>	20	A166 900 5602
<b>Карта памяти SD</b>	17	B6 782 3973
<b>Карта памяти SD</b> для COMAND Online	19	по запросу
<b>Кнопки блокировки дверей AMG</b>	43	A000 766 0228
<b>Коврик AMG</b> (Цвет: черный. Для а/м с левым рулем, полный комплект)	42	A166 680 4248 9F87
<b>Колпачки ступиц колес</b> черные с хромированным логотипом	10	B6 647 0200
<b>Колпачки ступиц колес</b> цвета «Серые Гималаи» с хромированным логотипом	10	A220 400 0125 7756
<b>Колпачки ступиц колес</b> черные, дизайн Roadster	10	B6 647 0201
<b>Колпачки ступиц колес</b> синие, дизайн Roadster	10	B6 647 0120
<b>Колпачки ступиц колес</b> цвета «Стерлинговое серебро» с хромированным логотипом	10	B6 647 0206
<b>Колпачки ступиц колес</b> цвета «Титановое серебро» с хромированным логотипом	10	B6 647 0202
<b>Комплект для подключения iPad®</b> в задней части салона	17	по запросу
<b>Комплект для подключения iPad® Plus</b> в задней части салона	17	по запросу
<b>Комплект для подключения iPhone®</b>	16	по запросу
<b>Контейнер-холодильник</b>	38	A000 820 4206
<b>Корзина для покупок</b>	36	B6 647 0995
<b>Крепление New Alustyle</b> для перевозки велосипедов на крыше	33	A000 890 0293
<b>Крепление New Alustyle Comfort</b> для перевозки лыж и сноубордов	32	A000 890 0393
<b>Крепление New Alustyle Standard</b> для перевозки лыж и сноубордов	32	A000 890 0493
<b>Крепление для перевозки лыж</b> для багажного контейнера 330	31	A000 840 4718
<b>Крепление для перевозки лыж</b> для багажного контейнера 450	31	A000 840 4818

Наименование	Стр.	Артикул
Легкосплавные колесные диски AMG	43	см. стр. 43
Манометр	10	B6 658 8140
Набор инструментов	39	B6 685 0791
Набор сумок для багажного контейнера «Мерседес-Бенц» (для багажного контейнера 330)	31	A000 890 0411
Набор сумок для багажного контейнера «Мерседес-Бенц» (для багажного контейнера 400)	31	A000 890 0911
Набор сумок для багажного контейнера «Мерседес-Бенц» (для багажного контейнера 450)	31	A000 890 0511
Навигационный модуль Becker® MAP PILOT (в сочетании с кодом 508)	19	A166 900 9508
Накладки	11	A166 880 0082
Накладки на пороги AMG без подсветки (4 шт.)	42	A166 680 2335
Накладки на пороги AMG с белой подсветкой (подсветка только для передних порогов, 4 шт.)	42	A166 680 2435
Накладки на пороги с подсветкой	24	по запросу
Передний бампер AMG (с PARKTRONIC)	42	A166 880 0704
Передний бампер AMG (без PARKTRONIC)	42	A166 880 0604
Плоский поддон для багажника	36	A166 814 0241
Преобразователь напряжения	38	A000 982 0021
Развлекательная система для пассажиров задних сидений	14	по запросу
Разделительный модуль для багажного отделения	38	A166 860 0034
Релинговые крепления Alustyle Easy-Fix II	28	A166 890 1493
Ремень для фиксации груза	36	A000 890 0294
Рулевое колесо с элементами отделки из дерева и кожи (Цвет: черный. Материал: ореховое дерево.)	24	A166 460 0403 9E38
Секретки	10	B6 647 0156
Система Audio 20 CD с DVD-чейнджером на 6 дисков	19	по запросу
Система COMAND Online с DVD-чейнджером на 6 дисков	18	по запросу
Складное крепление на фаркоп для перевозки велосипедов (ECE-версия. Для перевозки 2 велосипедов)	34	A000 890 1493

Наименование	Стр.	Артикул
Складное крепление на фаркоп для перевозки велосипедов (ECE-версия. Для перевозки 3 велосипедов)	34	A000 890 1593
Складной защитный коврик для порога багажного отделения	36	A212 680 0246
Спортивные педали из нержавеющей стали	24	по запросу
Телефонный модуль Bluetooth® (SAP)	20	A212 906 4202
Устройство фиксации багажа	36	A001 987 1414
Фаркоп (С откидным механизмом)	34	по запросу
Хромированные накладки на выемки дверных ручек	11	A166 760 0000
Цепи противоскольжения (Для 265/60 R18 и 265/55 R19)	11	B6 755 0030
Чехол для детского сиденья BABY-SAFE plus II (Цвет: красный)	27	A000 970 0156 3E16
Чехол для детского сиденья BABY-SAFE plus II (Цвет: серый)	27	A000 970 0156 7N37
Чехол для детского сиденья DUO plus (Цвет: красный)	27	A000 970 0356 3E16
Чехол для детского сиденья DUO plus (Цвет: серый)	27	A000 970 0356 7N37
Чехол для детского сиденья KIDFIX (Цвет: красный)	27	A000 970 0256 3E16
Чехол для детского сиденья KIDFIX (Цвет: серый)	27	A000 970 0256 7N37
Чехол для транспортировки и хранения релинговых креплений Alustyle Easy-Fix II	31	A000 890 0111

О данных в настоящем каталоге: после подписания издания в печать (05.06.2013) могут возникнуть изменения. В иллюстрациях могут содержаться принадлежности и элементы дополнительной комплектации, не входящие в базовый объем поставки. Возможные отклонения в цветопередаче обусловлены техникой печати. Для получения актуальной информации обращайтесь в ЗАО «Мерседес-Бенц РУС», а также к официальным дилерам.